

男子シングルス

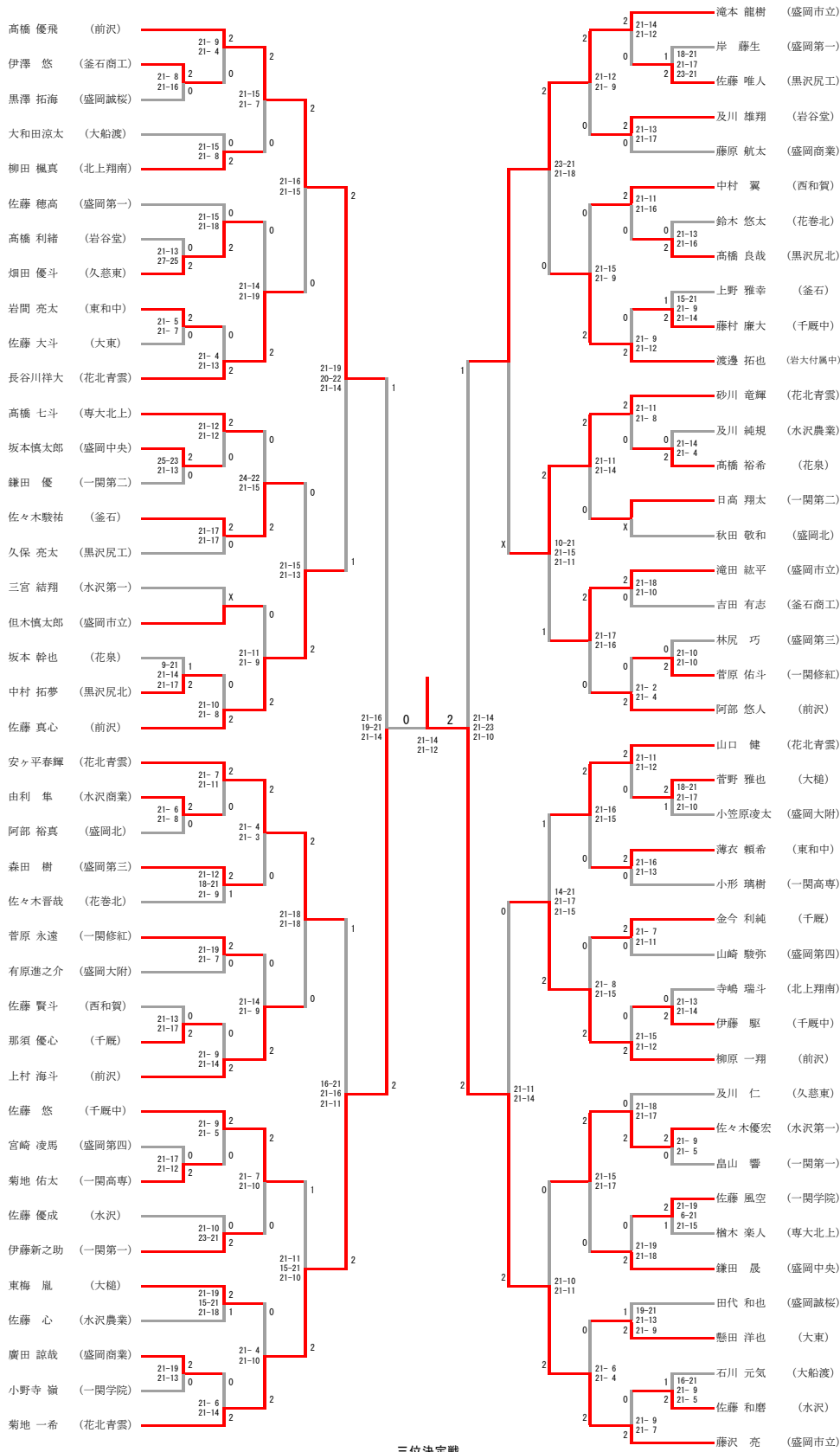

三位決定戦

高橋 優飛 (前沢) 21-18 2 21-14 0
 滝本 龍樹 (盛岡市立) 21-14 0

男子ダブルス

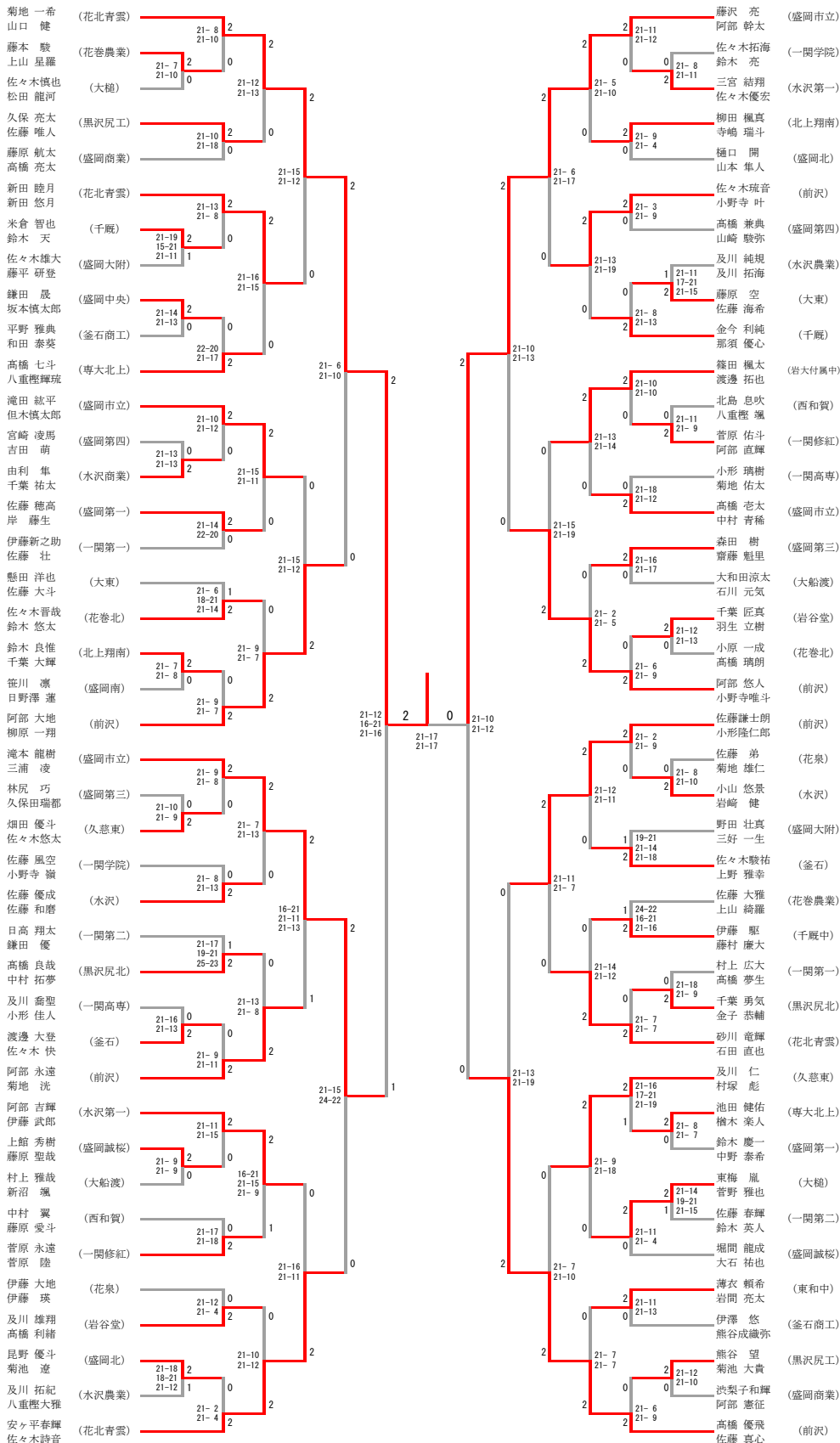

三位決定戦

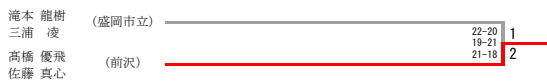

女子シングルス

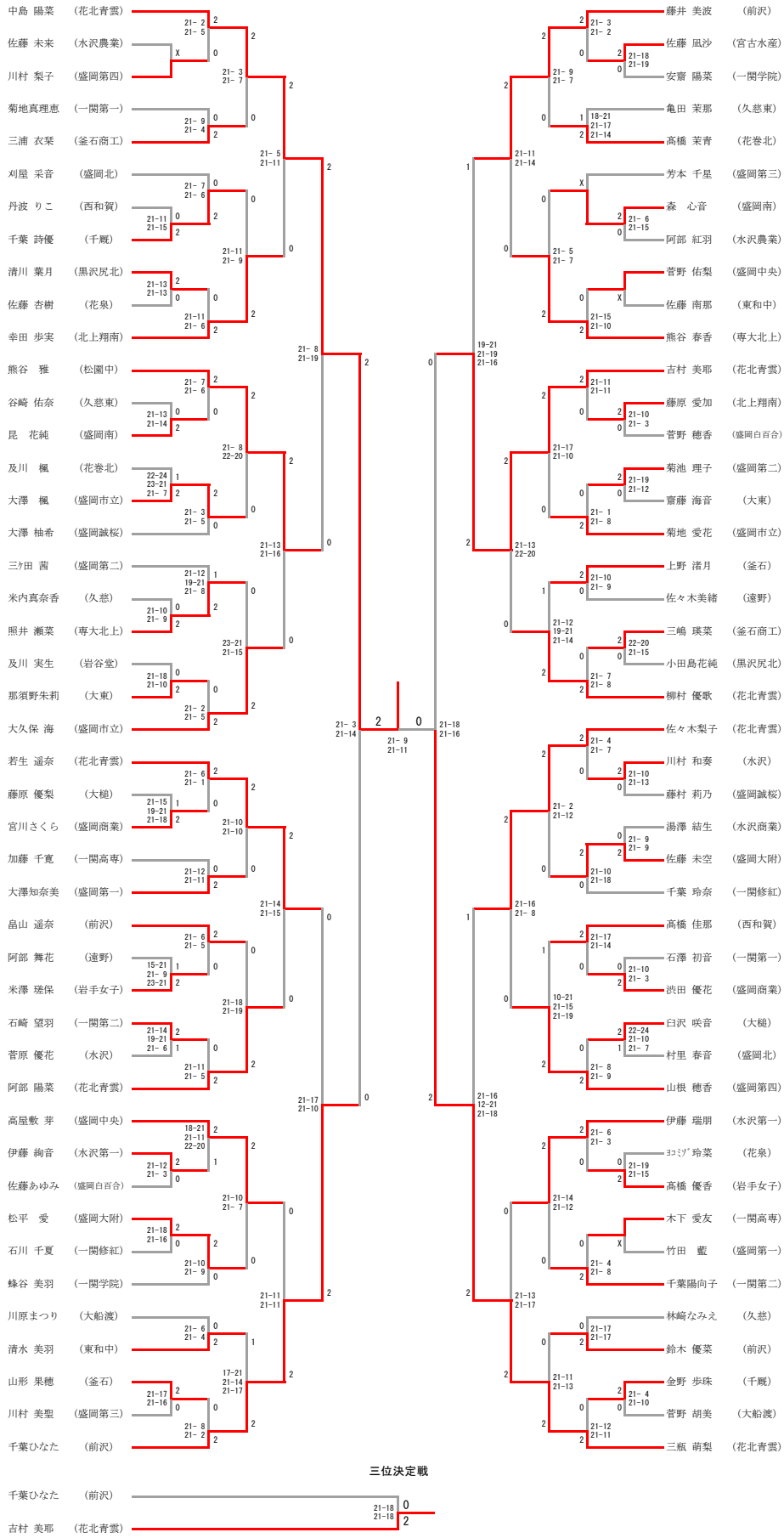

女子ダブルス

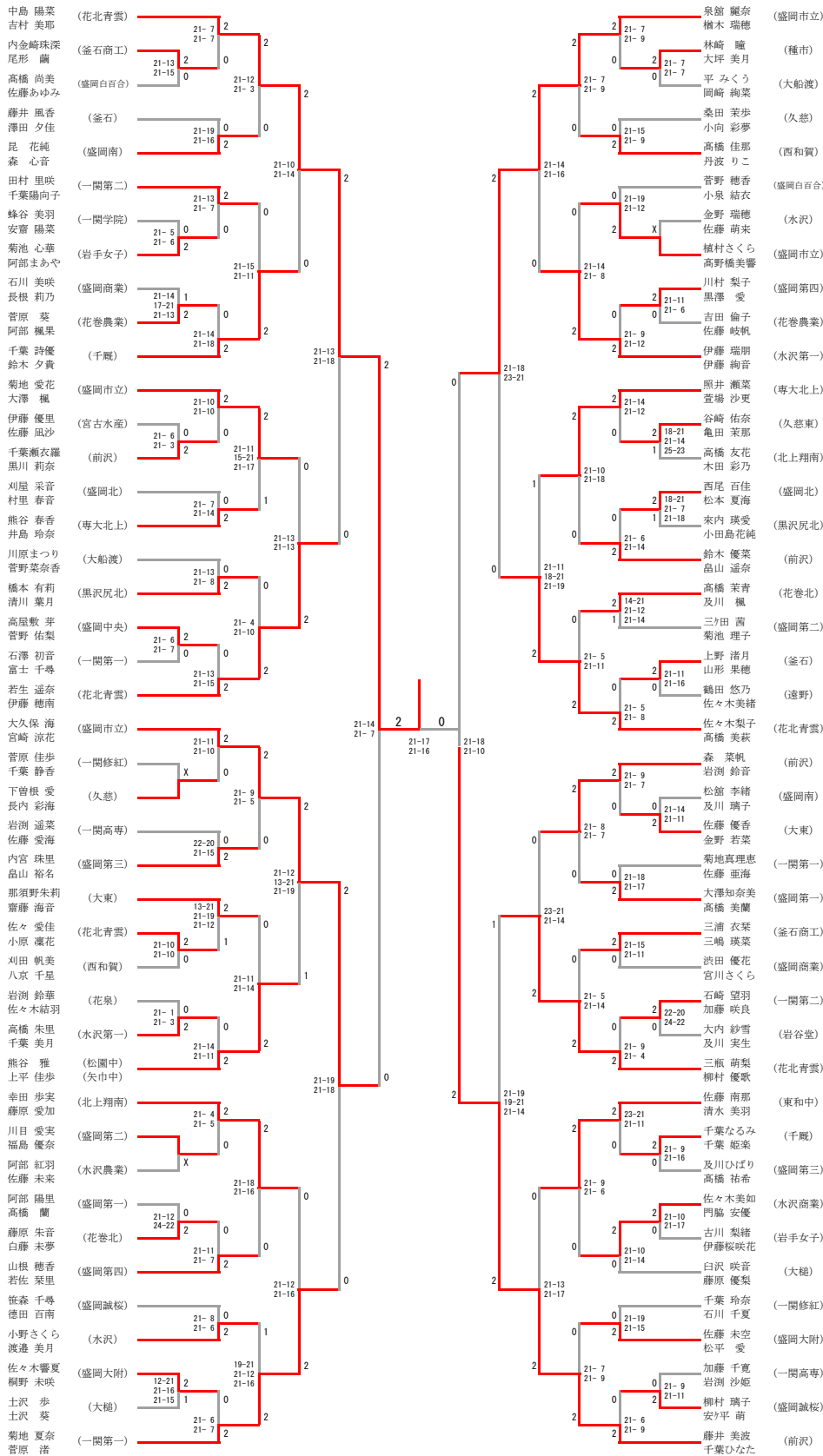

三位決定戦

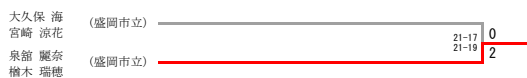

青年男子シングルス

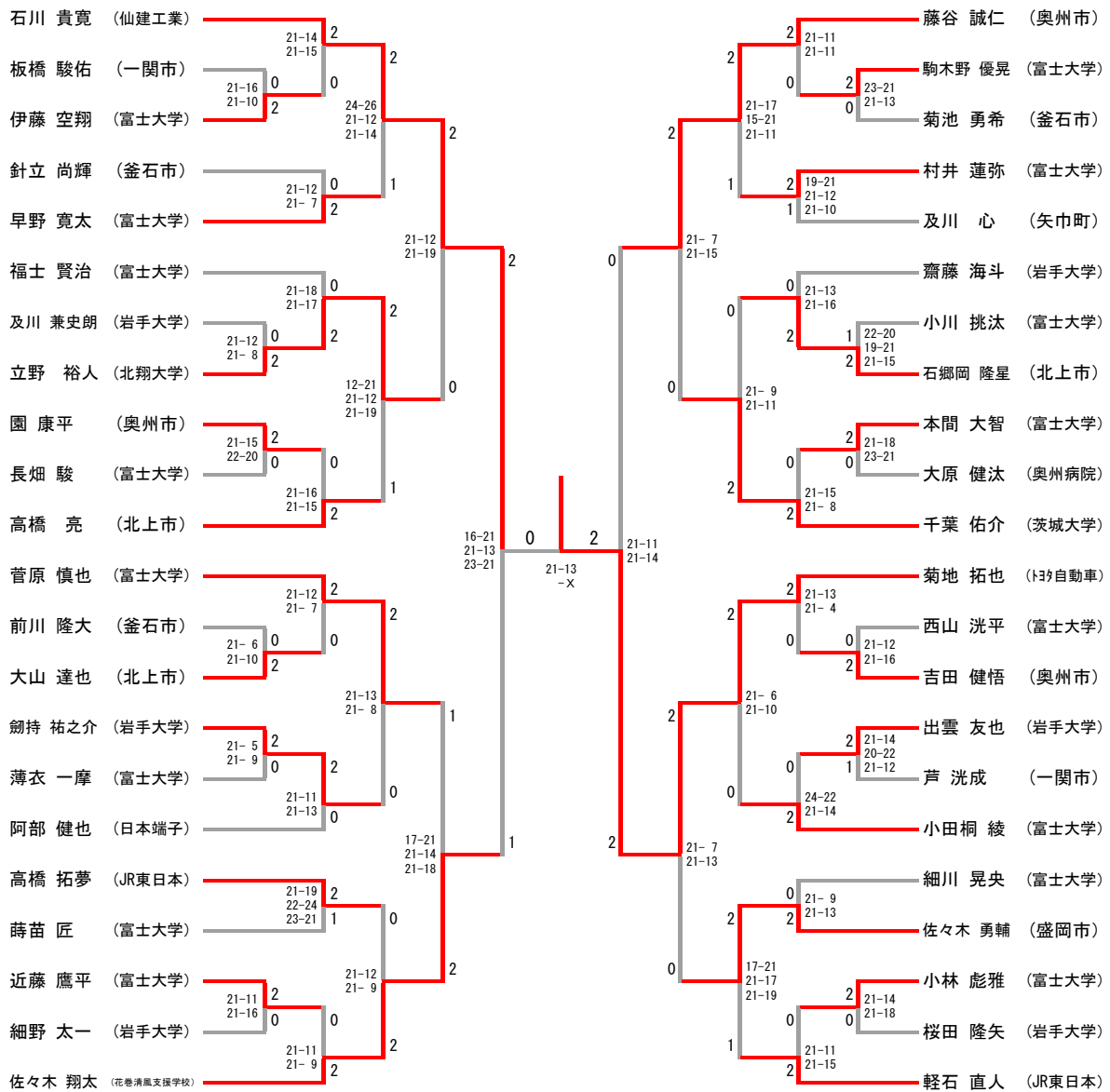

三位決定戦



30歳以上男子シングルス

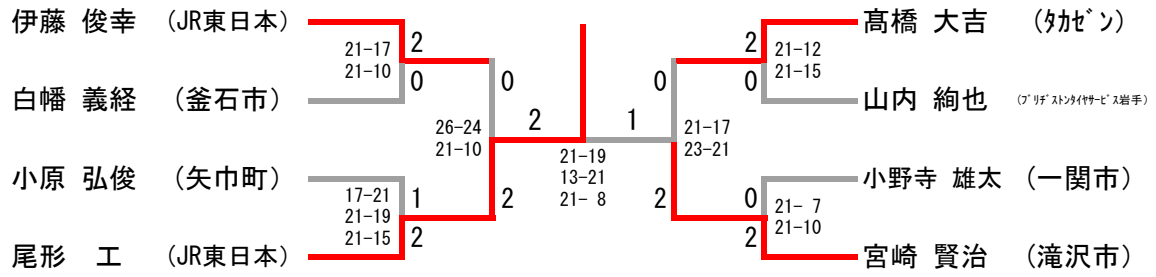

三位決定戦

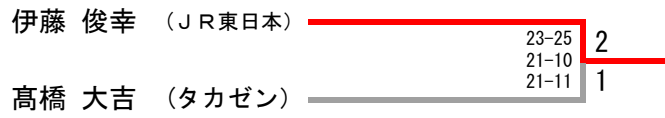

30歳以上男子ダブルス

高橋 英樹 (北上市)						亀ヶ森 友 (盛岡市)
伊藤 俊幸 (JR東日本)		2 2		0 0		室岡 大輝 (矢巾町)
小原 弘俊 (矢巾町)	21-10 21- 7				21-12 22-20	高橋 大吉 (妙ヶ)
千田 弘平 (北上市)		0	21-14 21-16	2		宮崎 賢治 (滝沢市)

三位決定戦

小原 弘俊 (矢巾町)				
千田 弘平 (北上市)		21-16	1	
亀ヶ森 友 (盛岡市)		21-23		
室岡 大輝 (矢巾町)		21-18	2	

40歳以上男子シングルス

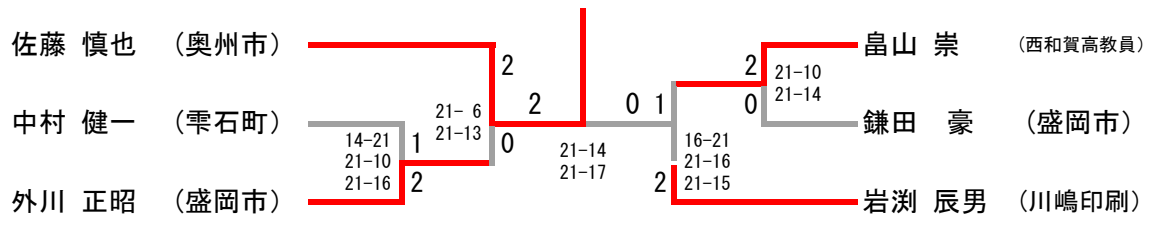

三位決定戦

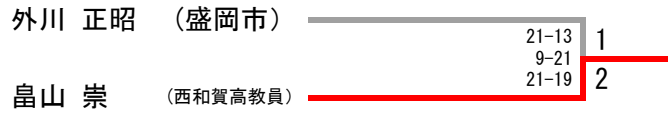

50歳以上男子シングルス

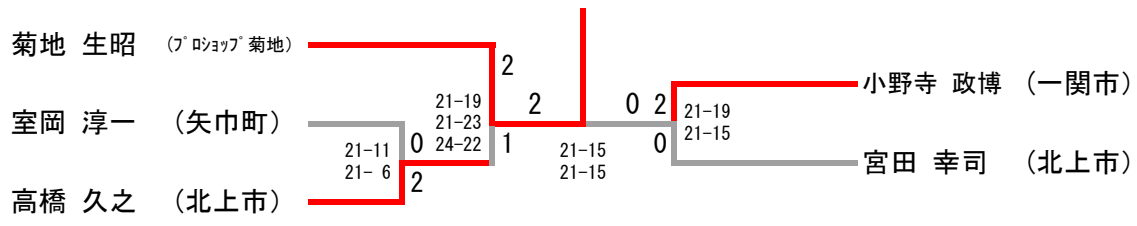

三位決定戦

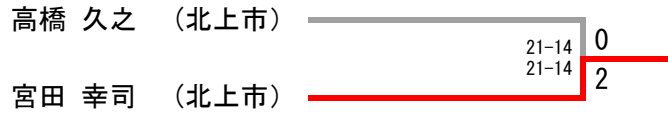

50歳以上男子ダブルス

藤澤 正幸	(盛岡市)					菊地 生昭	(プロショップ菊地)
鈴木 浩喜	(奥州市)	21-14 2				菊池 敏	(奥州市)
藤井 秀樹	(かまいし)	12-21 1	2		0	高橋 久之	(北上市)
欠端 利行	(二戸市)	21-12 1		0	2	小崎 譲二	(一関市)
山崎 忍	(釜石市)		21-13 0			宮田 幸司	(北上市)
菊地 稔	(一関市)		21-11 0	21-15 2	21-17 0	小野寺 政博	(一関市)
千葉 章	(一関市)	21-18 0		22-20 2		齊藤 剛	(盛岡市)
佐藤 正人	(一関市)	21- 7 2				高橋 輝彰	(紫波町)

三位決定戦

千葉 章	(一関市)				
佐藤 正人	(一関市)		21-23 1		
菊地 生昭	(プロショップ菊地)		21-13 2		
菊池 敏	(奥州市)		21-19 2		

60歳以上男子ダブルス

北野 和敏	(釜石市)		
高田 満	(盛岡市)	21- 9	2
		17-21	
伊藤 一郎	(奥州市)	21-12	1
菊地 英俊			

青年女子シングルス

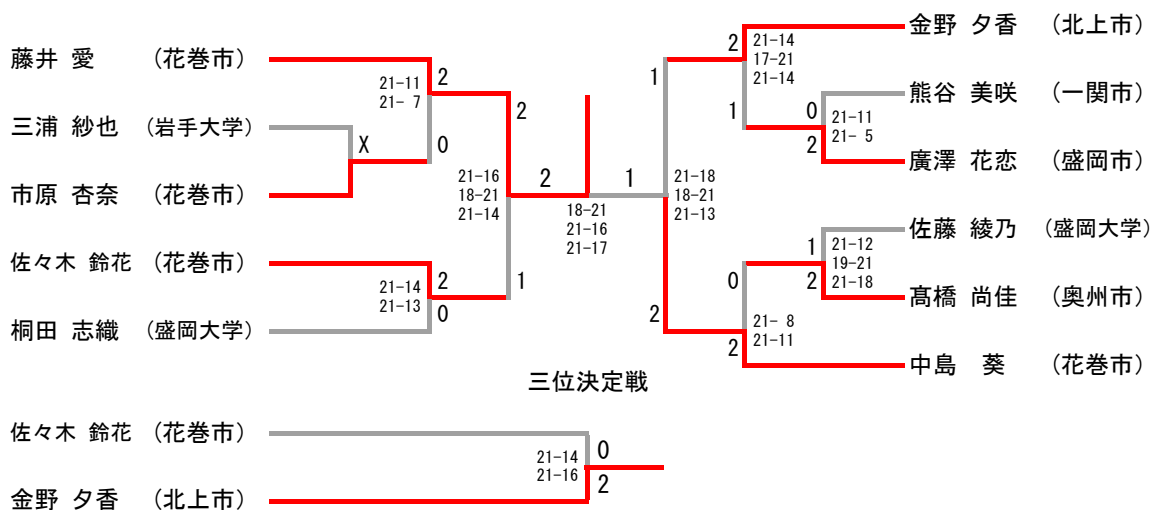

青年女子ダブルス

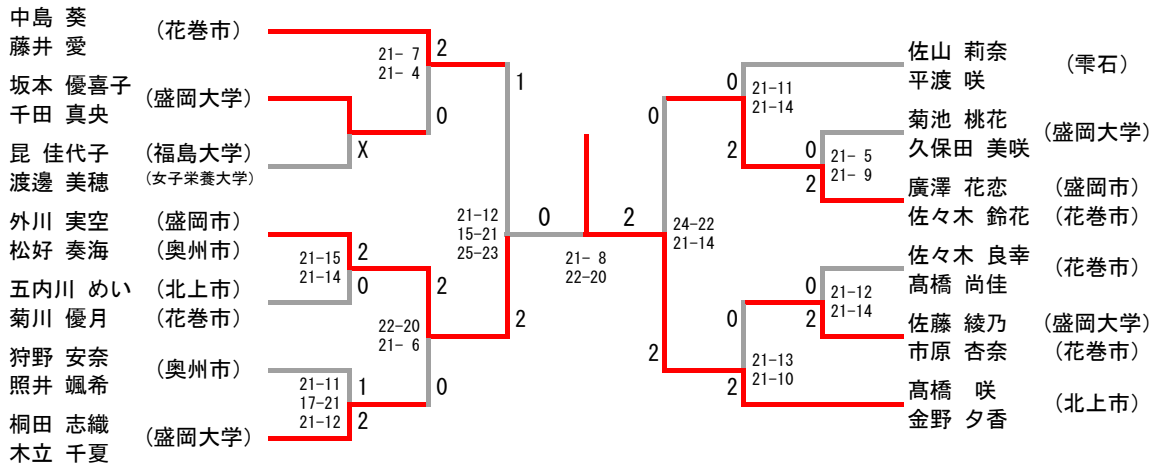

三位決定戦

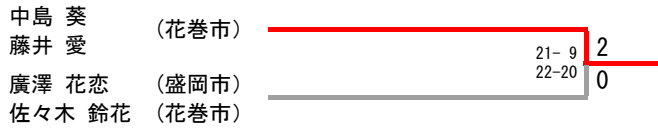

30歳以上女子ダブルス

30歳以上女子ダブルス	渡辺 熊谷	岩淵 亀谷	戸田 高橋	勝-敗	順 位
渡辺 紫乃 熊谷 幸恵 (滝沢市・盛岡市)	/	17-21 × 21-19 17-21	× 11-21 10-21	M 0-2 G 1-4 P 76-103	3
岩淵 政子 亀谷 麗 (一関市)	○ 21-17 19-21 21-17	/	× 10-21 11-21	M 1-1 G 2-3 P 82-97	2
戸田 益美 高橋 奈緒子 (花巻市・奥州市)	○ 21-11 21-10	○ 21-10 21-11	/	M 2-0 G 4-0 P 84-42	1

40歳以上女子ダブルス

横手 智江美	(雫石町)	
菊池 美杉	(釜石市)	21-9 2
今春 洋子	(奥州市)	21-10 0
千田 祐子	(北上市)	

50歳以上女子ダブルス

石川 明美	(奥州市)	
谷藤 さなえ	(盛岡市)	21-19 2
太田 寛子	(滝沢市)	21- 9 0
村井 順子	(盛岡市)	

60歳以上女子ダブルス

60歳以上女子ダブルス	葛巻 赤坂	伊藤 菊池	高橋 佐藤	勝-敗	順 位
葛巻 茂子 赤坂 良子 (盛岡市・滝沢市)	/	○ 21-18 21-12	○ 21-15 21-11	M 2-0 G 4-0 P 84-56	1
伊藤 光枝 菊池 榮子 (一関市・滝沢市)	× 18-21 12-21	/	○ 21-13 21-11	M 1-1 G 2-2 P 72-66	2
高橋 幸子 佐藤 さよ子 (盛岡市・一関市)	× 15-21 11-21	× 13-21 11-21	/	M 0-2 G 0-4 P 50-84	3